

# Benutzerhandbuch

DE

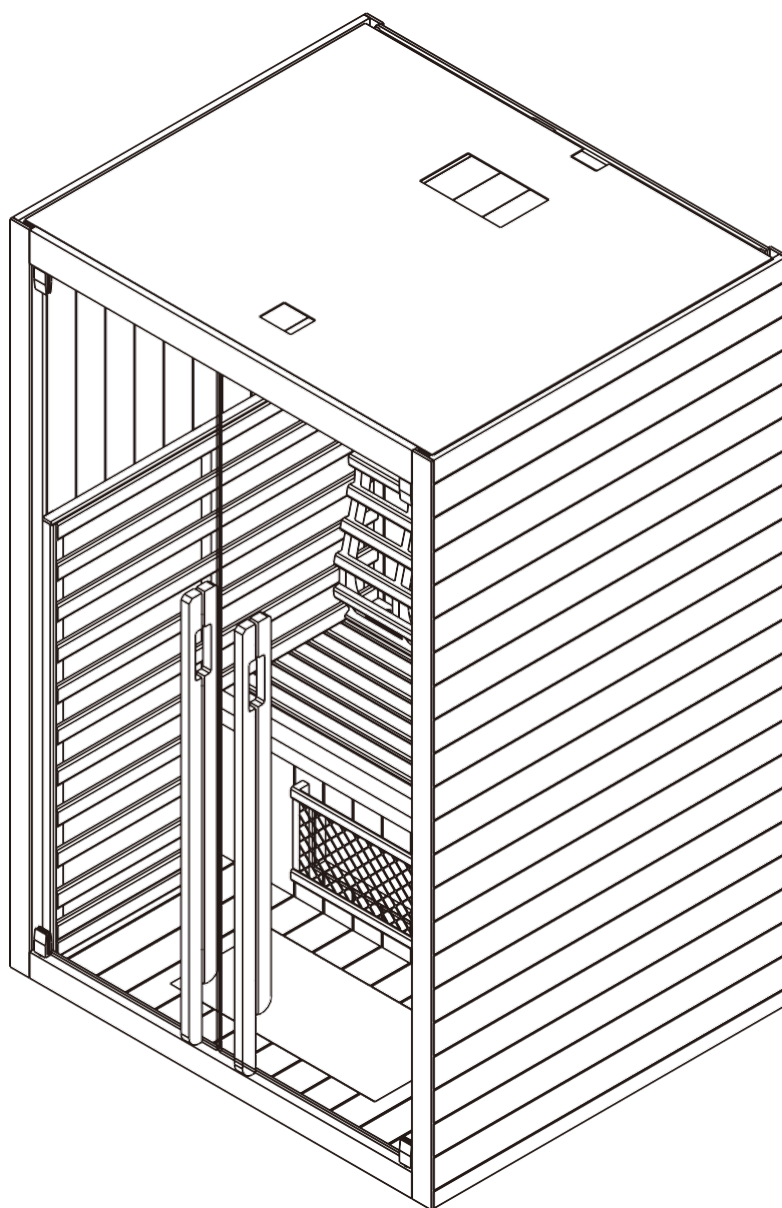

IR130  
Sauna Göteborg 130

## VORWORT

Vielen Dank, dass Sie unser Produkt gekauft haben.

Bitte lesen Sie diese Anleitung vor dem Zusammenbau sorgfältig durch und bewahren Sie sie anschließend auf. Bitte notieren Sie sich die Seriennummer des Schaltkastens der Kabine, da diese Nummer im Falle einer Reparatur oder Ersatzteilbestellung benötigt wird.

## ACHTUNG

Installation und Reparaturen dürfen nur von einer Elektrofachkraft durchgeführt werden!

Prüfen Sie vor der Installation die Nennwerte der Stromversorgung und stellen Sie sicher, dass die geerdete Steckdose korrekt angeschlossen ist. Verwenden Sie nur Originalteile. Teilen Sie die Steckdose nicht mit anderen Geräten.

Schalten Sie das Aggregat der Kabine bei Nichtgebrauch aus.

Stellen Sie Ihre Kabine in einem Innenraum auf einer flachen, ebenen und trockenen Fläche auf.

## GEFAHR

Die Strahler dürfen nicht mit Wasser bespritzt werden; Duschköpfe dürfen nicht innerhalb der Infrarotkabine installiert werden. Das Abdecken des Heizkörpers führt zu einer Brandgefahr durch Überhitzung. Decken Sie die Heizungen nicht ab!

Halten Sie brennbare oder leicht entflammbare Materialien/Gegenstände (z.B. Handtücher) stets vom Heizkörper fern. Berühren Sie den Heizkörper während und kurz nach der Benutzung nicht, da durch die heißen Teile Verbrennungsgefahr besteht.

Die Glühbirne erwärmt sich im Betrieb. Wenn die Glühbirne gewechselt werden muss, ziehen Sie den Stecker aus der Kabine und lassen Sie die Glühbirne abkühlen, bevor Sie sie austauschen.

Sollte der elektrische Anschluss beschädigt werden, muss er ersetzt werden - entweder durch den Hersteller oder durch einen zugelassenen Elektriker!

## WARNUNG

Wenn Sie an Krankheiten oder anderen gesundheitlichen Problemen leiden, insbesondere an Herz- oder Kreislaufstörungen, oder wenn Sie Medikamente einnehmen, sollten Sie vor der Benutzung der Infrarotkabine einen Arzt konsultieren. Kinder und gebrechliche Personen sollten sich nie ohne Aufsicht in der Kabine aufhalten.

Wenn Sie sich während der Benutzung der Infrarotkabine unwohl fühlen, brechen Sie die Benutzung sofort ab und konsultieren Sie Ihren Arzt. Gehen Sie niemals in eine Infrarot-Wärmekabine, wenn Sie Alkohol, starke Medikamente oder Narkotika eingenommen haben.

## Technische Daten

Modell	Sauna Göteborg 130	
Material der Kabine	Fichtenholz	
Länge	1300 mm	
Breite (Tiefe)	1100 mm	
Höhe	1950 mm	
Spannung	230volt 50Hz	
Heizkörper	Typ	G220 Halogen-Heizung & Kohlenstoff-Panel
	Gesamtleistung	2105W 9.2A
	Rückwand	300W x 2
	Kälber	400W x 1
	Seite	195W x 2260W X 2
	Boden	195W x 1

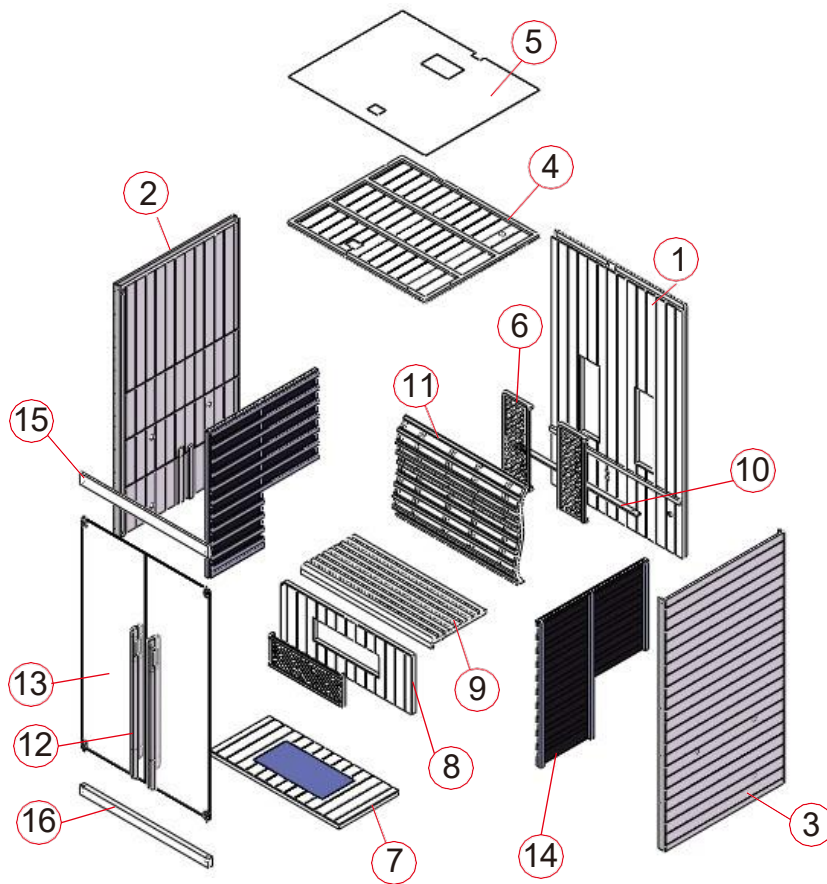

## TEILELISTE



### Kabine Einzelteile (Variationen möglich)

NO	NAME	Q' TY
1	Rückwand (1900*1204*48mm)	1
2	Seitenwand 1 (1900*1100*60mm)	1
3	Seitenwand 2 (1900*1100*60mm)	1
4	Obere Platte (1261*1051*26mm)	1
5	MDF-Abdeckung (1261*1051*3mm)	1
6	Leitplanke (670*250*41mm))	3
7	Bodenplatte (1186*546*40mm)	1
8	Bankauflageplatte (1186*548*40mm)	1
9	Tischplatte (1202*500*66mm)	1
10	Zierleiste für die Bankoberfläche (1100*45*13mm)	1
11	Rückenlehne (1110*762*92mm)	1
12	Glastür (1424*584*8mm)	2
13	Türgriff (außen, 1200*40*25mm & innen, 1050*40*25mm)	2

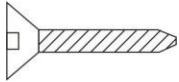
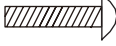
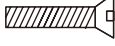
## Hardwareteile (Abweichungen möglich)

				
Φ 4*45	Φ 4*25	Φ 4*12	Φ 6*50	40*20*10
40x	3x	19x	3x	2x
				60*35*19
				4x

## MONTAGEANWEISUNGEN

Bitte entfernen Sie die Transportverpackung und überprüfen Sie, ob Ihre Infrarotkabine vollständig und unversehrt geliefert wurde, bevor Sie mit dem Aufbau beginnen.

Für den Aufbau der Kabine werden mindestens 2 Personen benötigt

Bitte prüfen Sie den Senkungs- und Lochdurchmesser der Bohrlöcher, um eine Beschädigung des Holzes zu vermeiden. Die für die Installation erforderliche Mindestraumhöhe beträgt 2020mm

## Werkzeuge



Schraubendreher (Bausatz)



Bandmaß

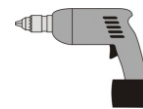

Bohrmaschine



Spiralbohrer (Bausatz)



Hammer



Inbusschlüssel (Bausatz)



Cuttermesser



Stehleiter



Wasserwaage



Bleistift



# MONTAGEANWEISUNGEN

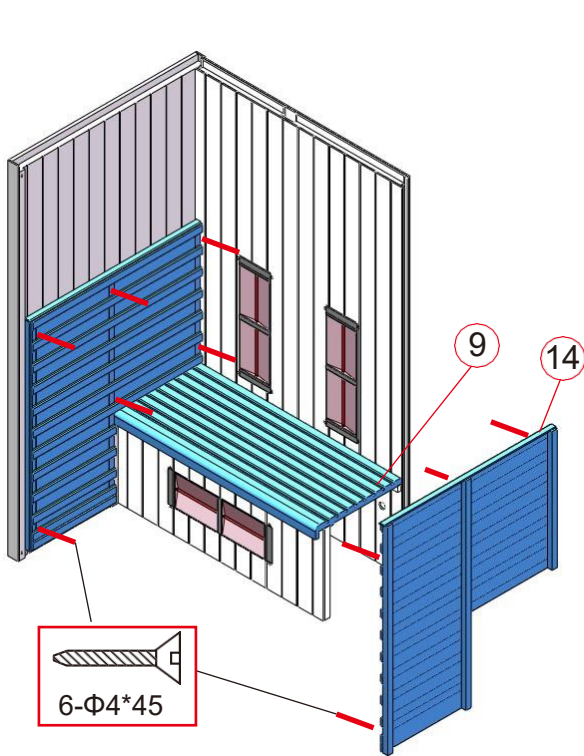

(5)

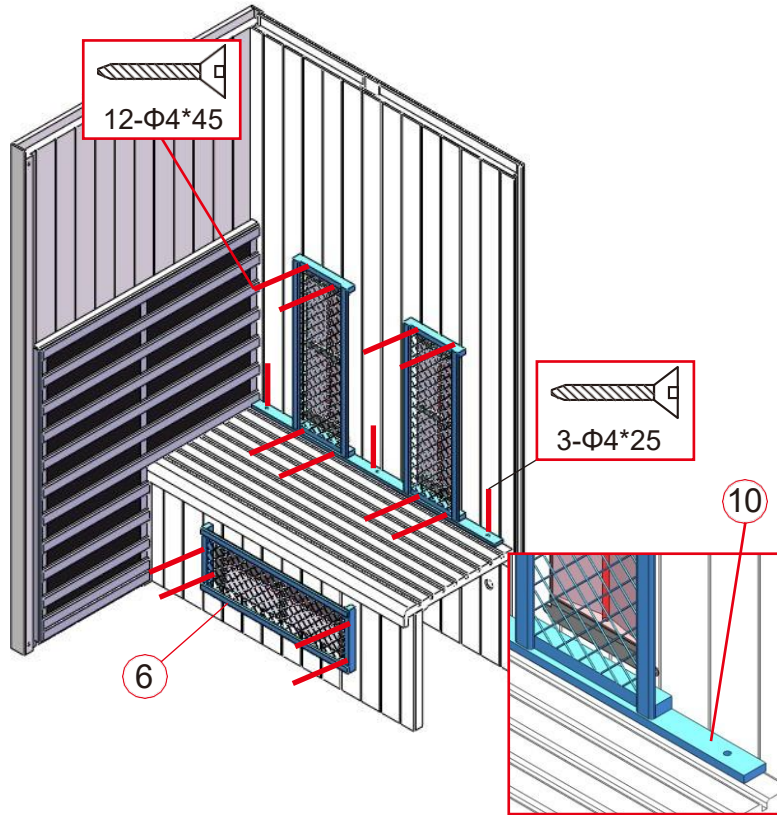

(6)

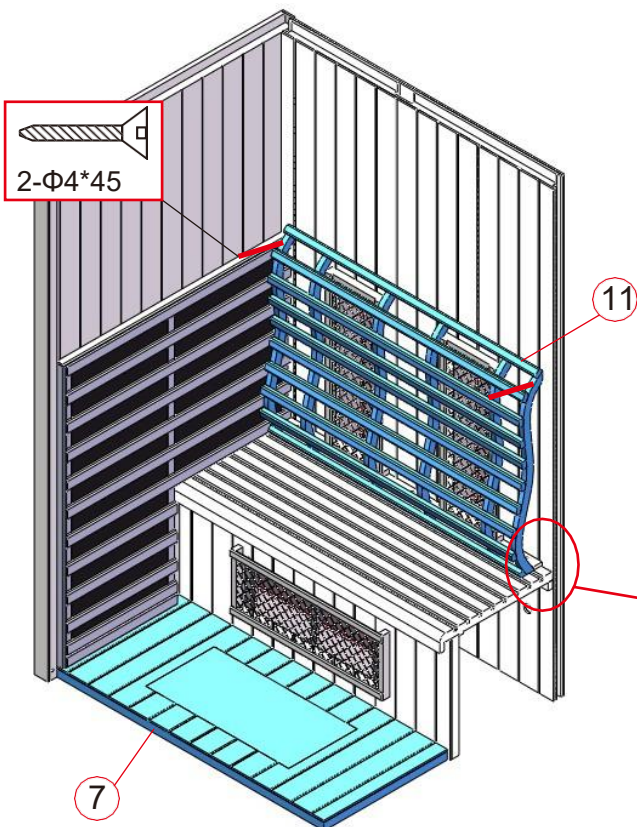

(3)

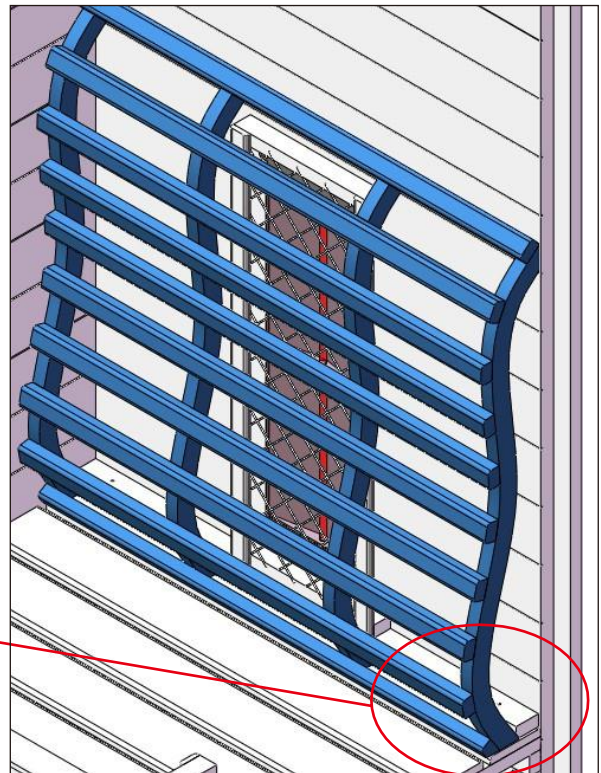

(4)

# MONTAGEANWEISUNGEN

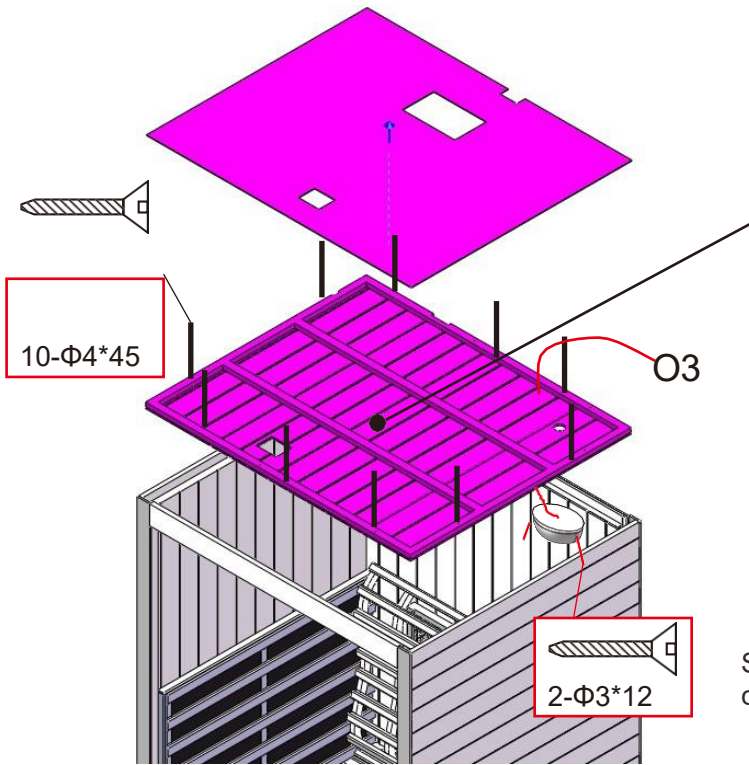

(9)



(10)

Stellen Sie sicher, dass der Temperatursensor etwa 2 cm vom Silikonrohr entfernt ist.  
 (Rohr/3cm+Sensor/2cm=5cm von der Decke entfernt) .

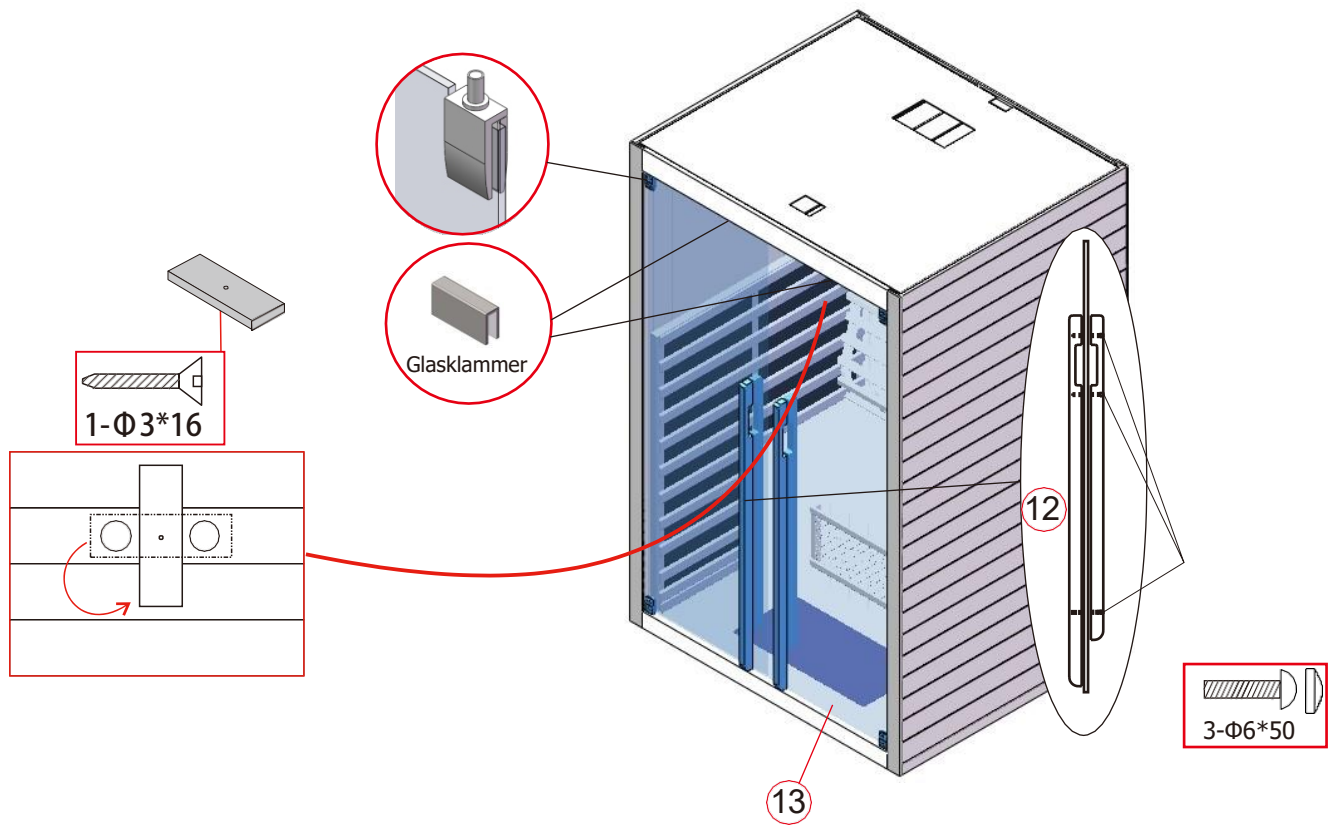

(13)

# MONTAGEANWEISUNGEN

Türdichtung

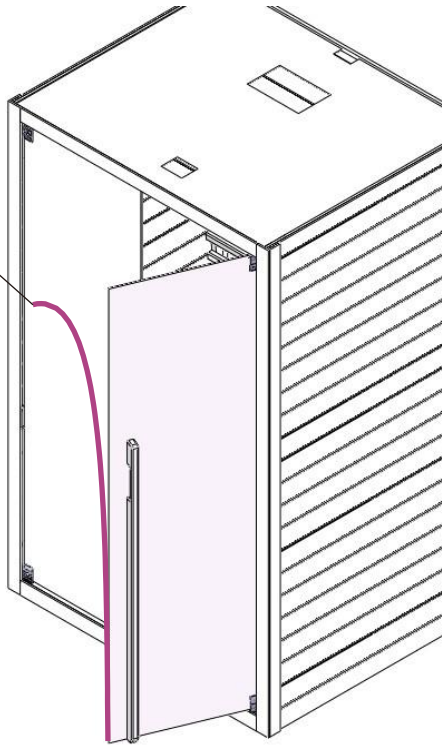

Türdichtung

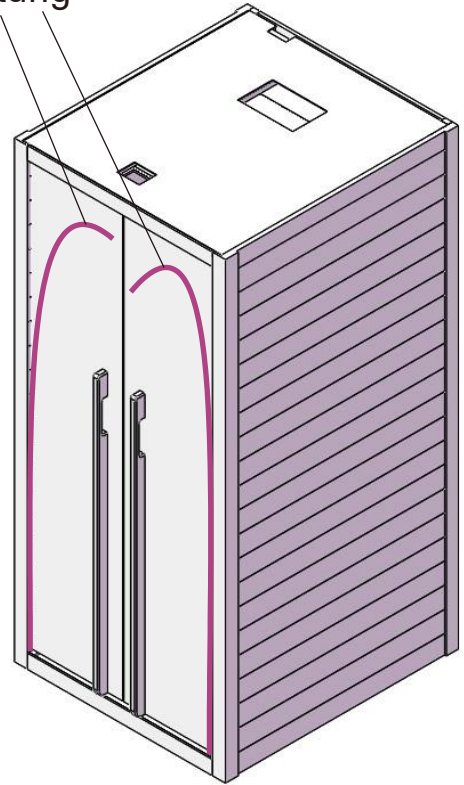

(8)

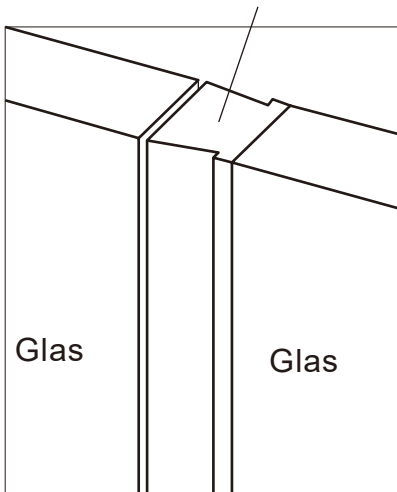

Türdichtung

# SCHALTPLAN

Eingangsspannung	AC230V/50HZ
Nennleistung	2105W
Stromstärke	9.2A
Modell	FKF-603
Sicherheitsklasse	I

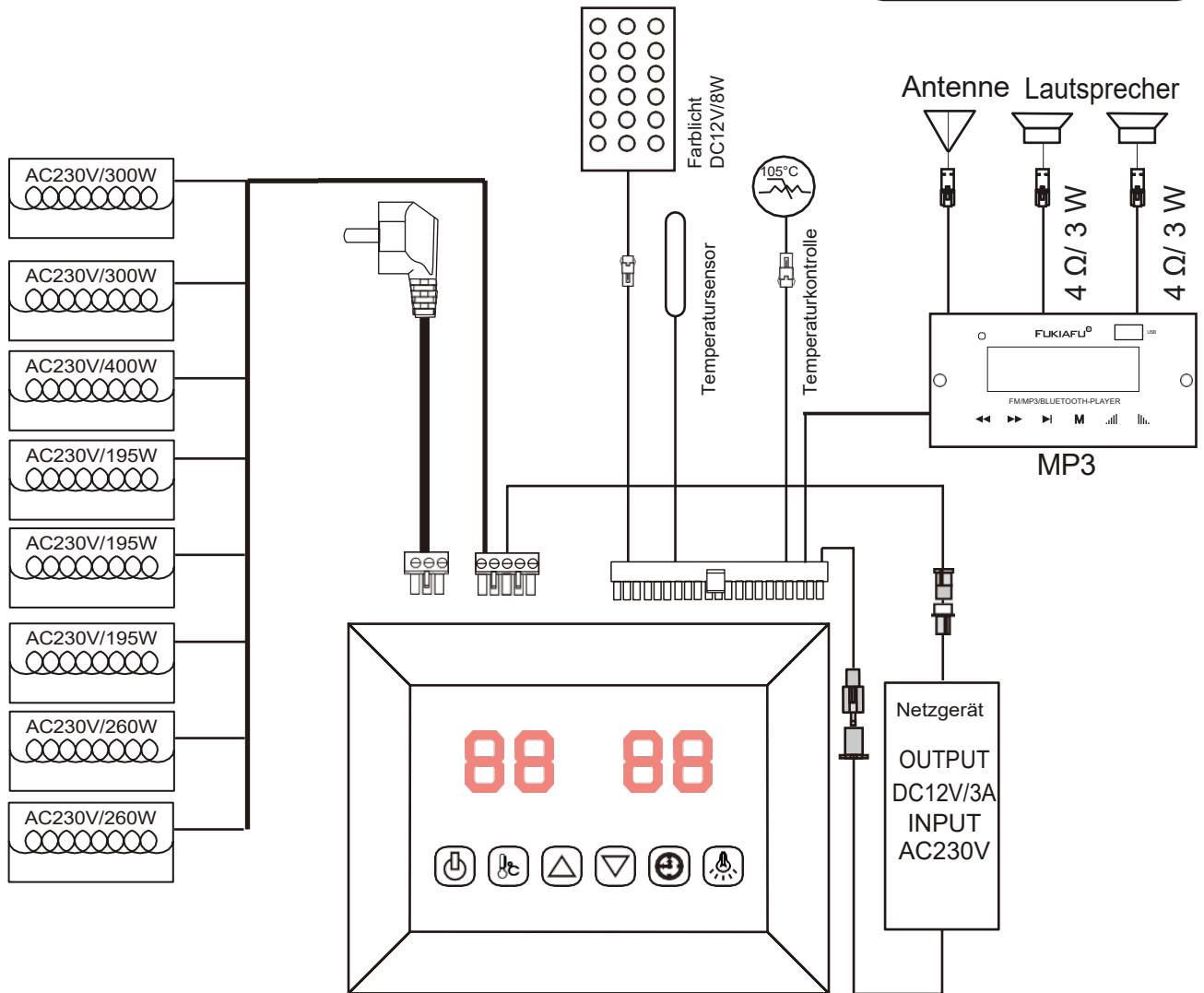

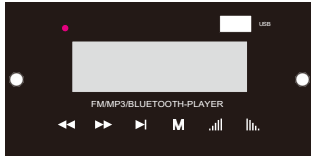
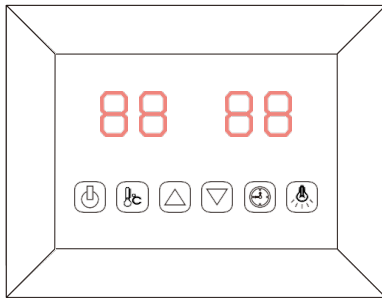

## BETRIEBSANLEITUNG





-  EIN/ AUS
-  Farbe Licht
-  Temperatureinstellung
-  Zeiteinstellung
-  Zeit/Temperatur +
-  Zeit/Temperatur -

Schließen Sie das Netzteil an die Steckdose an, die LED-Anzeige auf dem Display beginnt zu blinken. Jetzt können Sie die Infrarotheizungen, das Licht und die Musikfunktion einschalten.



### 1) Inbetriebnahme

Drücken Sie , um das Display einzuschalten und die Heizungen beginnen zu arbeiten, die Zeitdauer wird automatisch auf 99 Minuten eingestellt und die Lufttemperatur in der Kabine wird angezeigt. Drücken Sie erneut auf , um die Heizungen auszuschalten.

### 2) Temperatur-Einstellungen



Die linke Anzeige bezieht sich auf die Lufttemperatur. Drücken Sie , Sie können die gewünschte Temperatur von 35° bis 60° einstellen, indem Sie die Tasten  /  drücken, Intervall=1; Die Einstellnummer blinkt 10 Sekunden lang und zeigt dann automatisch die Lufttemperatur an; wenn diese Temperatur erreicht ist, schaltet sich die Heizung automatisch ab; wenn sie um 4 Grad unter diese Temperatur fällt, wird die Kabine automatisch eingeschaltet. Bitte beachten Sie: Die maximal erreichbare Lufttemperatur in der Kabine kann niedriger sein als die gewünschte Temperatur. Dies hängt von der Temperatur außerhalb der Kabine ab. Standard-Temperatur=40

### 3) Zeiteinstellungen

Die rechte Anzeige bezieht sich auf die Zeitdauer. Drücken Sie , Sie können die gewünschte Zeit von 5 Minuten bis 99 Minuten einstellen, indem Sie die Tasten  /  drücken; Intervall = 1 Minute; Wenn der Countdown bei 00 angelangt ist, schalten sich die Heizungen automatisch aus.

Standardzeit=99Minuten.

### 4) Farbe Licht

Drücken Sie kurz auf , stellen Sie die gewünschte Farbe ein (insgesamt 7 Farben) und schließen Sie die Leuchte; drücken Sie lange auf , um in einen automatischen Zyklusmodus zu wechseln, der alle 5 Sekunden 7 Farben ändert.





### 5) Mp3-Player

Aktivieren Sie den MP3-Player, indem Sie die ""-Taste des MP3-Players drücken und gedrückt halten. Wählen Sie den gewünschten Modus durch wiederholtes kurzes Drücken der ""-Taste auf dem MP3-Player (USB, MMC CARD, Bluetooth, FM-Radio).

USB/SD- oder Bluetooth-Modus:

Sie können Titel durch kurzes Drücken der   Tasten auswählen und die Lautstärke (0-32) durch langes Drücken der   Tasten. Die  Taste für Pause.

FM-Radio-Modus:

Langer Tastendruck von  zum automatischen Sendersuchlauf (87,5MHZ-108MHZ), das System speichert alle Sender; Sie können die Sender durch kurzes Drücken der   Tasten auswählen und die Lautstärke (0-32) durch langes Drücken der   Tasten.

## **SERVICE**

### **Gebrauchsanweisung**

Trinken Sie vor und nach dem Aufenthalt in der Infrarotkabine viel.

Trocknen Sie sich vollständig ab.

Die optimale Kabinentemperatur für eine angenehme Sitzung liegt zwischen 35 und 40 °C.

Spätestens nach einer Heizperiode von einer Stunde sollte die Kabine abgeschaltet und eine Heizpause von mindestens 30 Minuten eingelegt werden.

Es wird empfohlen, nach der Anwendung eine warme Dusche zu nehmen und sich zu entspannen.

### **Wartungsanweisungen**

Reinigen Sie den Innenraum mit einem feuchten Baumwolltuch und

trocknen Sie ihn mit einem sauberen, trockenen Handtuch. Reinigen Sie

die Scheiben mit einem Fenster-/Glasreiniger und einem weichen Tuch.

Schütten Sie kein Wasser in das Bedienfeld und reinigen Sie es nicht mit einem nassen Tuch. Verwenden Sie zum Reinigen ein Reinigungstuch, das nur leicht mit einer milden Seifenlösung (Spülmittel) angefeuchtet wurde.

Verwenden Sie zur Reinigung der Kabine keine chemischen Reinigungsmittel.

Bitte schrauben Sie die Bank alle drei Monate fest, damit sie sich nicht löst oder herunterfällt.

### **Anmerkungen:**

---

---

---

# GARANTIEKARTE

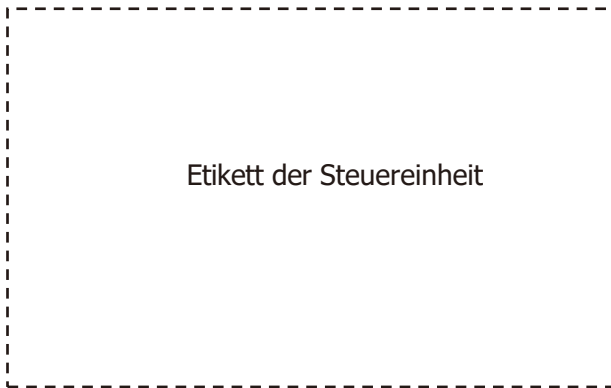

Füllen Sie dieses Formular aus, machen Sie ein Foto davon und schicken Sie es per E-Mail:

\_\_\_\_\_

Datum des Kaufs: \_\_\_\_\_

Seriennummer: \_\_\_\_\_

Referenznummer: \_\_\_\_\_

Name: \_\_\_\_\_

Zustand des Artikels (ungeöffnet, gerade geöffnet oder  
gebraucht): \_\_\_\_\_

Bitte kreuzen Sie auf dem Bild unten an, welches Heizgerät oder  
welches Paneel einen Fehler hat.

Fügen Sie Bilder des Problems hinzu und senden Sie sie  
per E-Mail.

